

Министерство сельского хозяйства Российской Федерации
Федеральное государственное бюджетное образовательное учреждение
высшего образования
«Ярославская государственная сельскохозяйственная академия»



УТВЕРЖДАЮ
Первый проректор
ФГБОУ ВО Ярославская ГСХА,
В.В. Морозов
«01» сентября 2021 г.

РАБОЧАЯ ПРОГРАММА ДИСЦИПЛИНЫ

Б1.О.35 «Электропривод»

Индекс дисциплины «Наименование дисциплины»

Код и направление подготовки	<u>35.03.06 Агроинженерия</u>
Направленность (профиль)	<u>Электрооборудование и электротехнологии в АПК</u>
Квалификация	<u>бакалавр</u>
Форма обучения	<u>очная</u>
Год начала подготовки	<u>2020</u>
Факультет	<u>инженерный</u>
Выпускающая кафедра	<u>Электрификация</u>
Кафедра-разработчик	<u>Электрификация</u>
Объем дисциплины, ч. / з.е.	<u>216 / 6</u>
Форма контроля (промежуточная аттестация)	<u>Зачет, экзамен</u>

Ярославль, 2021 г.

При разработке рабочей программы дисциплины (далее – РПД) «Электропривод» в основу положены:

1. Федеральный государственный образовательный стандарт высшего образования – бакалавриат по направлению подготовки 35.03.06 Агроинженерия, утвержденный приказом Министерства образования и науки Российской Федерации 23 августа 2017 г. № 813;

2. Приказ Министерства науки и высшего образования Российской Федерации от 08.02.2021 № 83 «О внесении изменений в федеральные государственные образовательные стандарты высшего образования – бакалавриат по направлениям подготовки»;

3. Учебный план по направлению подготовки 35.03.06 Агроинженерия, направленность (профиль) «Электрооборудование и электротехнологии в АПК», одобрен Ученым советом ФГБОУ ВО Ярославская ГСХА 2 марта 2021 г. Протокол № 3. Период обучения: 2020 – 2024 гг.

Преподаватель-разработчик:

(подпись) доцент кафедры «Электрификация», к.т.н Угловский А.С.
(занимаемая должность, ученая степень, звание)

РПД рассмотрена и одобрена на заседании кафедры электрификации 26 августа 2021 г. Протокол № 12.

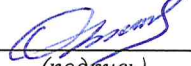
Заведующий кафедрой 
(подпись) д.т.н., доцент Орлов П.С.
(ученая степень, звание)

РПД одобрена на заседании учебно-методической комиссии инженерного факультета 30 августа 2021 г. Протокол № 12.

Председатель учебно-методической комиссии инженерного факультета 
(подпись) к.п.н. Ананьин Г.Е.
(учёная степень, звание)

СОГЛАСОВАНО:

Руководитель образовательной программы 
(подпись) д.т.н., доцент Орлов П.С.
(ученая степень, звание)

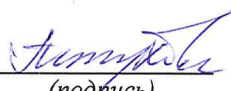
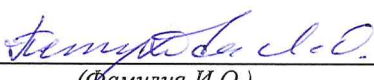
Отдел комплектования библиотеки 
(подпись) 
(Фамилия И.О.)

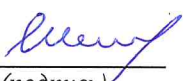
Декан инженерного факультета 
(подпись) к.т.н., доцент Шешунова Е.В.
(ученая степень, звание)

СОДЕРЖАНИЕ РАБОЧЕЙ ПРОГРАММЫ ДИСЦИПЛИНЫ

№	Наименование раздела (подраздела)	Стр.
1	Цель и задачи освоения дисциплины	5
2	Перечень планируемых результатов обучения по дисциплине, соотнесенных с планируемыми результатами освоения образовательной программы	5
2.1	Универсальные компетенции и индикаторы их достижения	6
2.2	Общепрофессиональные компетенции и индикаторы их достижения	6
2.3	Профессиональные компетенции и индикаторы их достижения	7
2.3.1	Профессиональные стандарты, соответствующие профессиональной деятельности выпускников	7
2.3.2	Перечень обобщенных трудовых функций и трудовых функций, установленных профессиональным стандартом, к выполнению которых готовится выпускник	8
2.3.3	Профессиональные компетенции, определяемые самостоятельно (ПКОС) образовательной организацией и индикаторы их достижения	8
3	Место дисциплины в структуре образовательной программы	9
4	Структура дисциплины и распределение ее трудоемкости (на одного обучающегося)	9
5	Содержание дисциплины	10
5.1	Содержание дисциплины, структурированное по темам (разделам) с указанием отведенного на них количества академических часов и видов учебных занятий	10
5.2	Разделы дисциплины по видам аудиторной (контактной) работы и формы контроля	11
5.3	Лабораторные работы	12
5.4	Практические занятия	12
5.5	Примерная тематика курсовых проектов (работ)	13
6	Перечень учебно-методического обеспечения для самостоятельной работы обучающихся по дисциплине	13
6.1	Виды самостоятельной работы обучающихся (СР)	13
6.2	Методические указания (для самостоятельной работы)	15
7	Фонд оценочных средств для проведения текущей и промежуточной аттестации обучающихся по дисциплине	15
7.1	Перечень компетенций с указанием этапов их формирования в процессе освоения ОПОП ВО	15
7.2	Описание показателей и критериев оценивания компетенций на различных этапах их формирования, описание шкал оценивания	18

№	Наименование раздела (подраздела)	Стр.
7.3	Типовые контрольные задания или иные материалы, необходимые для оценки знаний, умений, навыков, характеризующих этапы формирования компетенций в процессе освоения образовательной программы	22
7.3.1	Типовые задания для проведения текущего контроля и рубежного тестирования	22
7.3.2	Типовые задания для проведения промежуточной аттестации (зачета с оценкой, защиты курсовой работы, экзамена)	24
7.4	Методические материалы, определяющие процедуры оценивания знаний, умений, навыков, характеризующих этапы формирования компетенций	54
8	Перечень основной и дополнительной учебной литературы, необходимой для освоения дисциплины	57
8.1	Основная учебная литература	57
8.2	Дополнительная учебная литература	57
9	Перечень ресурсов информационно-телекоммуникационной сети Интернет	58
9.1	Перечень электронно-библиотечных систем	58
9.2	Перечень рекомендуемых интернет-сайтов по дисциплине	58
10	Методические указания для обучающихся по освоению дисциплины	59
11	Перечень информационных технологий, используемых при осуществлении образовательного процесса по дисциплине, включая перечень программного обеспечения и информационных справочных систем	59
11.1	Перечень лицензионного и свободно распространяемого программного обеспечения учебного процесса	60
11.2	Перечень профессиональных баз данных и информационных справочных систем	60
11.3	Доступ к сети Интернет	61
12	Материально-техническое обеспечение обучения по дисциплине	61
12.1	Планируемые помещения для проведения всех видов учебной деятельности	61
13	Организация образовательного процесса для инвалидов и лиц с ограниченными возможностями здоровья	64
	Приложения	
	Листы дополнений и изменений к рабочей программе дисциплины	
	Аннотация рабочей программы дисциплины	

1 Цель и задачи освоения дисциплины

Целью изучения дисциплины «Электропривод» является формирование широкого представления об автоматизированном электроприводе типовых механизмов как основе исполнительской части современных автоматизированных станочных систем и технологических комплексов; познакомить будущих специалистов с наиболее распространенными типами приводов, их разновидностями, технологическими возможностями, техническими характеристиками и областью рационального применения.

Задачи:

- изучение структуры, разновидностей и элементов автоматизированного привода для технологических машин и оборудования;
- изучение технических характеристик и областей рационального применения различных автоматизированных приводов;
- привитие навыков по подбору соответствующего типа привода для конкретного типа оборудования и расчету его важнейших характеристик; по составлению схем автоматического управления приводами для различных целей.

2 Перечень планируемых результатов обучения по дисциплине, соотнесенных с планируемыми результатами освоения образовательной программы

Изучение данной дисциплины направлено на формирование у обучающихся следующих общепрофессиональных (ОПК-1.2; ОПК-4.2; ОПК-5.2;) и профессиональных компетенций (ПКОС-1.1):

2.1 Общепрофессиональные компетенции и индикаторы их достижения

Код компетенции	Содержание компетенции	Код и наименование индикатора достижения компетенции		
		знать	уметь	владеть
ОПК-1	Способен решать типовые задачи профессиональной деятельности на основе знаний основных законов математических и естественных наук с применением информационно-коммуникационных технологий	ИД-2 Использует знания основных законов математических и естественных наук для решения стандартных задач в агроинженерии		
		Основные законы естественнонаучных дисциплин	Применять основные законы естественнонаучных дисциплин в профессиональной деятельности	Навыками применения основных законов естественнонаучных дисциплин в профессиональной деятельности
ОПК - 4	Способен реализовывать современные технологии и обосновывать их применение в профессиональной деятельности	ИД-2 Обосновывает применение современного энергетического оборудования, средств автоматизации и электрификации сельского хозяйства		
		Современное энергетическое оборудование.	Применять современное энергетического оборудования	навыками применения современного энергетического оборудования.
ОПК-5	Готов к участию в проведении экспериментальных исследований в профессиональной деятельности	ИД-2 Использует классические и современные методы исследования в области электрификации и автоматизации сельского хозяйства		
		Классические и современные методы исследования в области электрификации и автоматизации сельского хозяйства	Использовать классические и современные методы исследования в области электрификации и автоматизации сельского хозяйства	Навыками использования классические и современные методы исследования в области электрификации и автоматизации сельского хозяйства

2.3 Профессиональные компетенции и индикаторы их достижения

Профессиональные компетенции, установленные программой бакалавриата 35.03.06 Агроинженерия, сформированы на основе профессионального стандарта, соответствующего профессиональной деятельности выпускников, на основе анализа требований к профессиональным компетенциям, предъявляемых к выпускникам на рынке труда, обобщения отечественного и зарубежного опыта, проведения консультаций с ведущими работодателями.

Профессиональные компетенции, установленные программой бакалавриата, сформированы академией самостоятельно на основе профессионального стандарта, соответствующего профессиональной деятельности выпускников.

2.3.1 Профессиональные стандарты, соответствующие профессиональной деятельности выпускников

Область профессиональной деятельности: 13. Сельское хозяйство (в сфере использования, технического обслуживания и ремонта сельскохозяйственной техники, машин и оборудования, средств электрификации и автоматизации технологических процессов при производстве, хранении и переработке продукции растениеводства и животноводства)	
Код профессионального стандарта	Наименование профессионального стандарта
13.001	Профессиональный стандарт «Специалист в области механизации сельского хозяйства», утвержденный приказом Министерства труда и социальной защиты Российской Федерации от 02 сентября 2020 г. № 555н (зарегистрирован Министерством юстиции Российской Федерации 24 сентября 2020 г., регистрационный № 60002)

2.3.2 Перечень обобщенных трудовых функций и трудовых функций, установленных профессиональным стандартом, к выполнению которых готовится выпускник

Обобщённые трудовые функции			Трудовые функции		
Код	Наименование	Уровень квалификации	Наименование	Код	Уровень (подуровень) квалификации
D	Организация обслуживания и эксплуатации сельскохозяйственной техники	6	Организация технического обслуживания и ремонта сельскохозяйственной техники в организации	D/01.6	6
			Организация эксплуатации сельскохозяйственной техники в организации	D/02.6	6
			Организация работы по повышению эффективности технического обслуживания и эксплуатации сельскохозяйственной техники	D/03.6	6

2.3.3 Профессиональные компетенции, определяемые самостоятельно (ПКОС) образовательной организацией и индикаторы их достижения

Код компетенции	Содержание компетенции	Код и наименование индикатора достижения компетенции		
		знать	уметь	владеть
ПКОС-1	Способен участвовать в проведении лабораторных работ исследовательского характера по общепринятым методикам, составлять их описание и формулировать выводы	ИД-1 Определяет под руководством специалиста более высокой квалификации объекты исследования и использует современные методы исследований		
		Объекты исследования и использует современные методы исследований	Определять под руководством специалиста объекты исследования и использует современные методы исследований	Методами определения объектов исследования и использования современных методов исследований под руководством

3 Место дисциплины в структуре образовательной программы

Дисциплина «Электропривод» относится к обязательной части образовательной программы бакалавриата.

4 Структура дисциплины (модуля) и распределение ее трудоемкости (на одного обучающего)

Вид учебной работы	Всего	За 7 семестр	За 8 семестр
	часов	часов	часов
1. Контактная работа при проведении учебных занятий, всего (Лек + Лаб + Пр + КСР)	69,7	34,85	34,85
Лекционные занятия (Лек)	34	17	17
Лабораторные работы (Лаб)	34	17	17
Практические занятия (Пр)	-	-	
Проведение консультаций по учебной дисциплине (КСР)	1,7	0,85	0,85
2. Самостоятельная работа, всего в том числе:	142,8	72,95	69,85
Самостоятельная работа при выполнении расчетно-графической работы, контрольной работы, эссе и др.	-	-	
Самостоятельная работа при выполнении курсовой работы (проекта)	-	-	
Самостоятельная работа при подготовке к экзамену	23,7		23,7
Самостоятельная работа при подготовке к зачету	-	-	
Прочие виды самостоятельной работы (подготовка к лабораторным, практическим занятиям)	119,1	72,95	46,15
3. Контактная работа при проведении промежуточной аттестации, всего	3,5	0,2	3,3
Групповые консультации перед экзаменом и сдача экзамена по дисциплине (Кэ)	3,3		3,3
Сдача зачета по дисциплине (К)	0,2	0,2	
Защита курсовой работы (проекта) (К)	-	-	-
Общая трудоёмкость дисциплины в часах:	216	108	108
в том числе в форме практической подготовки	8	4	4
Общая трудоёмкость дисциплины в зачетных единицах	6	3	3

5 Содержание дисциплины

5.1 Содержание дисциплины, структурированное по темам (разделам) с указанием отведенного на них количества академических часов и видов учебных занятий

№ раздела	Наименование и содержание раздела дисциплины (перечень дидактических единиц: рассматриваемых подтем, вопросов)	Формируемые компетенции	Виды учебной работы и их трудоемкость, часы							
			Контактная работа при проведении учебных занятий					Самостоятельная работа		Всего часов
			Л	ЛР	ПЗ	в т.ч. в форме практич. подгот.	КСР	СР	Контроль	
1	Классификация электроприводов	ОПК-1.2; ОПК-4.2; ОПК-5.2; ПКОС-1.1	2	-	-		0,17	14,95	-	17,12
	Электромеханические свойства электродвигателей		4	4	-	1	0,17	14,5	-	22,67
	Особенности характеристик асинхронных электродвигателей с короткозамкнутым ротором		4	6	-	1	0,17	14,5	-	24,67
	Регулирование координат электропривода. Способы регулирования угловой скорости. Регулирование координат электропривода с двигателями постоянного тока		4	5	-	1	0,17	14,5	-	23,67
	Механика электропривода. Переходные процессы электропривода		3	2	-	1	0,17	14,5	-	19,67
	Нагрев электропривода. Расчет мощности электропривода по допустимому нагреву. Проверка мощности двигателя электропривода по дополнительным условиям		5	-	-		0,20	8	-	13,2
	Основные принципы автоматизации управления режимами пуска и торможения электропривода		5	18	-	4	0,20	20,1	-	43,3
	Классификация сельскохозяйственных электроприводов по приводным характеристикам и режимам работы		4	-	-		0,20	8	-	12,2
	Электропривод сельскохозяйственных машин. Электропривод молокоочистителей и сепараторов, установок для водоснабжения. Электропривод насосных станций, вентиляционных установок. Электропривод подъемных, транспортирующих машин, деревообрабатывающих станков.		4	-	-		0,30	8	-	12,3

№ раздела	Наименование и содержание раздела дисциплины (перечень дидактических единиц: рассматриваемых подтем, вопросов)	Формируемые компетенции	Виды учебной работы и их трудоемкость, часы							
			Контактная работа при проведении учебных занятий				Самостоятельная работа			Всего часов
			Л	ЛР	ПЗ	в т.ч. в форме практич. подгот.	КСР	СР	Контроль	
Курсовая работа (проект)	ОПК-1.2; ОПК-4.2; ОПК-5.2; ПКОС-1.1	-	-	-	-	-	-	-	-	
Промежуточная аттестация (зачет, экзамен):	ОПК-1.2; ОПК-4.2; ОПК-5.2; ПКОС-1.1	-	-	-	-	-	-	23,7	27,2	
Итого по дисциплине за 7,8 семестр:		-	35	35	-	8	1,75	117,05	23,7	216

5.2 Разделы дисциплины по видам аудиторной (контактной) работы и формы контроля

№ п/п	№ семестра	Наименование раздела дисциплины	Виды учебных занятий (в часах)			Формы текущего контроля успеваемости
			ЛЗ	Л	ПЗ	
1	7	Классификация электроприводов документы.	1	-	5	Т
2	7	Электромеханические свойства электродвигателей	1	-	-	Т
3	7	Особенности характеристик асинхронных электродвигателей с короткозамкнутым ротором	1	-	6	Т
4	7	Регулирование координат электропривода. Способы регулирования	1	-	-	Т
5	7	Механика электропривода. Переходные процессы электропривода	1	2	-	Т, ЗЛР

6	8	Нагрев электропривода. Расчет мощности электропривода по допустимому нагреву. Проверка мощности двигателя электропривода по дополнительным условиям	1	2	-	Т, ЗЛР
7	8	Основные принципы автоматизации управления режимами пуска и торможения электропривода	1	-	-	Т
8	8	Классификация сельскохозяйственных электроприводов по приводным характеристикам и режимам работы	1	5	-	Т, ЗЛР
9	8	Электропривод сельскохозяйственных машин. Электропривод молокоочистителей и сепараторов, установок для водоснабжения. Электропривод насосных станций, вентиляционных установок. Электропривод подъемных, транспортирующих машин, деревообрабатывающих станков.	1	2	-	Т, ЗЛР
		Итого за 7,8 семестр	34	34	-	-

5.3 Лабораторные работы

№ п/п	№ семестра	Наименование раздела дисциплины	Наименование лабораторных работ	Всего часов
1	7	Электромеханические свойства электродвигателей	Л.р. №1. Проектирование электропривода постоянного тока. Л.р. №2. Двигатель постоянного тока с постоянным возбуждением. Л.р. №3. Двигатель постоянного тока с управлением по цепи якоря и возбуждения	4
2	7	Особенности характеристик асинхронных электродвигателей с короткозамкнутым ротором	Л.р. №4. Моделирование работы двигателя в установившемся режиме и получение механической характеристики. Лр. №5. Двигатель постоянного тока с параллельным возбуждением	6

№ п/п	№ семестра	Наименование раздела дисциплины	Наименование лабораторных работ	Всего часов
			Лр.№6. Исследование механических характеристик двигателя с параллельным возбуждением	
3	7	Регулирование координат электропривода. Способы регулирования угловой скорости. Регулирование координат электропривода с двигателями постоянного тока	Лр.№7. Двигатель постоянного тока с последовательным возбуждением Лр.№8. Исследование механической характеристики ДПТ с последовательным возбуждением Лр.№9. Моделирование пуска двигателя постоянного тока с помощью трехступенчатого пускового устройства	5
4	7	Механика электропривода. Переходные процессы электропривода	Лр.№10. Тепловые режимы. Работа двигателя в повторно- кратковременном режиме	2
5	8	Механика электропривода. Переходные процессы электропривода	Лр. №11. Тепловые режимы. Работа двигателя в режиме случайной нагрузки	2
6	8	Основные принципы автоматизации управления режимами пуска и торможения электропривода	Лр.№12. Моделирование асинхронного двигателя с короткозамкнутым ротором	2
7	8	Основные принципы автоматизации управления режимами пуска и торможения электропривода	Лр.№13. Прямой пуск асинхронного двигателя	4
8	8	Основные принципы автоматизации управления режимами пуска и торможения электропривода	Лр.№14. Моделирование подключения питания асинхронного электродвигателя при замыкании трех ключей	3
9	8	Основные принципы автоматизации управления режимами пуска и торможения электропривода	Лр.№15. Моделирование электропривода на основе шагового двигателя	2
10	8	Основные принципы автоматизации управления режимами пуска и торможения электропривода	Лр.№16. Моделирование синхронной машины с постоянными магнитами	
Итого за 7,8 семестр:				34
ИТОГО:				34

5.4 Контактная работа при проведении учебных занятий в форме практической подготовки

Лабораторные занятия:

Элементы работ, связанные с будущей профессиональной деятельностью	Трудоемкость, час.
Электромеханические свойства электродвигателей	1,00
Особенности характеристик асинхронных электродвигателей с короткозамкнутым ротором	1,00
Регулирование координат электропривода. Способы регулирования угловой скорости.	1,00
Механика электропривода. Переходные процессы электропривода	1,00
Основные принципы автоматизации управления режимами пуска и торможения электропривода	4,0
Итого	8,00

6 Перечень учебно-методического обеспечения для самостоятельной работы обучающихся по дисциплине

6.1 Виды самостоятельной работы обучающихся (СР)

№ п/п	№ семестра	Наименование раздела дисциплины	Виды СР	Всего часов
1	7	Классификация электроприводов	Конспектирование материалов, работа со справочной литературой	8
			Подготовка к тестированию	2,00
2	7	Электромеханические свойства электродвигателей	Конспектирование материалов, работа со справочной литературой	10
			Подготовка к тестированию	2,00
3	7	Особенности характеристик асинхронных электродвигателей с короткозамкнутым ротором	Конспектирование материалов, работа со справочной литературой	10
			Подготовка к тестированию	2,00
4	7	Регулирование координат электропривода. Способы регулирования угловой скорости. Регулирование координат электропривода с двигателями постоянного тока	Конспектирование материалов, работа со справочной литературой	10
			Подготовка к тестированию	2,00
5	7	Механика электропривода. Переходные процессы электропривода	Конспектирование материалов, работа со справочной литературой	10
			Подготовка к тестированию	2,00
6	8	Нагрев электропривода. Расчет мощности электропривода по допустимому нагреву. Проверка мощности двигателя электропривода по дополнительным условиям	Конспектирование материалов, работа со справочной литературой	10
			Подготовка к тестированию	2,00
7	8	Основные принципы автоматизации управления режимами пуска и торможения электропривода	Конспектирование материалов, работа со справочной литературой	23,1
			Подготовка к тестированию	2,00
8	8	Классификация сельскохозяйственных электроприводов по приводным характеристикам и режимам работы	Конспектирование материалов, работа со справочной литературой	10
			Подготовка к тестированию	2,00
9	8	Электропривод сельскохозяйственных машин. Электропривод молокоочистителей и сепараторов, установок для водоснабжения. Электропривод насосных станций, вентиляционных установок. Электропривод подъемных, транспортирующих машин, деревообрабатывающих станков.	Конспектирование материалов, работа со справочной литературой	10
			Подготовка к тестированию	2,00
Самостоятельная работа при подготовке к экзамену:				23,7
Итого за 7,8 семестр:				142,8

6.2 Методические указания (для самостоятельной работы)

Для самостоятельного изучения материалов по дисциплине «Электропривод» обучающиеся могут воспользоваться следующими авторскими методическими указаниями: Шмигель В.В. Электропривод. Виртуальный лабораторный практикум (№ CD868/30) [Электронный ресурс]: Учебное пособие для студентов бакалавров по напр. "Агроинженерия". / В.В. Шмигель, А.С. Угловский; Под общ. ред. д.т.н., профессора В.В. Шмигеля - Ярославль: ФГБОУ ВПО "Ярославская ГСХА", 2018. - 204 с.// Электронная библиотека ЯГСХА. // Электронная библиотека ЯГСХА. – Режим доступа: http://192.168.2.44/buki_web/bk_cat_find.php 25.08.2021, требуется авторизация.

7 Фонд оценочных средств для проведения текущей и промежуточной аттестации обучающихся по дисциплине

Фонд оценочных средств по дисциплине «Электропривод» – комплект методических и контрольно измерительных материалов, предназначен для оценивания уровня сформированности компетенций (ОПК-1.2; ОПК-4.2; ОПК-5.2; ПКОС-1.1) на разных стадиях обучения на соответствие индикаторам достижения компетенций.

Фонд оценочных средств включает контрольные материалы для проведения текущего контроля успеваемости и промежуточной аттестации по завершению периода обучения.

Текущий контроль успеваемости обеспечивает оценивание хода освоения дисциплины и проводится в виде компьютерного или бланчного тестирования.

Промежуточная аттестация имеет целью определить степень достижения запланированных результатов обучения по дисциплине за определенный период обучения (7 семестр) и проводится в форме зачета (7 семестр) и экзамена (8 семестр).

7.1 Перечень компетенций с указанием этапов их формирования в процессе освоения ОПОП ВО

№ семестра	Этапы формирования и проверки уровня сформированности компетенций по дисциплинам, практикам в процессе освоения ОПОП ВО
<i>ОПК-1 – Способен решать типовые задачи профессиональной деятельности на основе знаний основных законов математических и естественных наук с применением информационно-коммуникационных технологий</i>	
1	Введение в профессиональную деятельность
1	Химия
1, 2	Прикладная механика
1, 2, 3	Физика
1, 2, 3, 4	Математика

2	Ознакомительная практика (в том числе получение первичных навыков научно-исследовательской работы)
2	Электротехнические материалы
2, 3	Материаловедение и технология конструкционных материалов
2, 3	Информатика и цифровые технологии
3	Метрология, стандартизация и сертификация
3, 4	Теоретические основы электротехники
4	Механизация технологических процессов в АПК
5	Электрические измерения
5	Электронная техника
5	Светотехника
5	Надежность технических систем
5	Теплотехника
5, 6	Электрические машины
5, 6	Электротехнологии
6	Гидравлика
7	Автоматика
7	Электроснабжение
7, 8	Электропривод
8	Эксплуатация электрооборудования и средств автоматики
8	Выполнение и защита выпускной квалификационной работы
<i>ОПК – 4 - Способен реализовывать современные технологии и обосновывать их применение в профессиональной деятельности</i>	
1	Основы производства продукции растениеводства
2	Основы производства продукции животноводства
2	Электротехнические материалы
4	Основы микропроцессорной техники
4	Механизация технологических процессов в АПК
5	Электронная техника
5	Светотехника
5	Надежность технических систем
5,6	Электрические машины
5,6	Электротехнологии
4	Учебная технологическая практика
7	Электроснабжение
7,8	Электропривод
8	Эксплуатация электрооборудования и средств автоматики
8	Выполнение и защита выпускной квалификационной работы
<i>ОПК-5 – Способен участвовать в проведении экспериментальных исследований в профессиональной деятельности</i>	
1	Основы производства продукции растениеводства
2	Основы производства продукции животноводства
2	Электротехнические материалы
3, 4	Теоретические основы электротехники
4	Основы микропроцессорной техники
4	Механизация технологических процессов в АПК
5	Электронная техника

5	Светотехника
5	Надежность технических систем
5,6	Электрические машины
5,6	Электротехнологии
6	Учебная эксплуатационная практика
7	Электроснабжение
7,8	Электропривод
8	Эксплуатация электрооборудования и средств автоматики
8	Выполнение и защита выпускной квалификационной работы
<i>ПКОС-1 – Способен участвовать в проведении лабораторных работ исследовательского характера по общепринятым методикам, составлять их описание и формулировать выводы</i>	
2	Электротехнические материалы
3	Основы научных исследований в инженерии
3	Планирование эксперимента
4	Основы микропроцессорной техники
4	Учебная технологическая (проектно-технологическая) практика
4	Механизация технологических процессов в АПК
5	Электрические измерения
5	Светотехника
5	Надежность технических систем
5,6	Электротехнологии
6	Органическое земледелие
7	Электроснабжение
7,8	Электропривод
8	Эксплуатация электрооборудования и средств автоматики
8	Выполнение и защита выпускной квалификационной работы

7.2 Описание показателей и критериев оценивания компетенций на различных этапах их формирования, описание шкал оценивания

Компетенции		Индикатор достижения компетенции (планируемые результаты обучения)	Образовательные технологии формирования компетенции	Форма оценочного средства	Уровень сформированности компетенции			
					высокий	средний	ниже среднего	низкий
Код	Содержание				Шкалы оценивания			
					отлично/зачтено	хорошо/зачтено	удовлетворительно/зачтено	неудовлетворительно/не зачтено
1	2	3	4	5	6	7	8	9
ОПК-1	Способен решать типовые задачи профессиональной деятельности на основе знаний основных законов математических и естественных наук с применением информационно-коммуникационных технологий	ИД-2 Использует знания основных законов математических и естественных наук для решения стандартных задач в агроинженерии Знать: основные законы математических и естественных наук Уметь: использовать основные законы математических и естественных наук для решения типовых задач Владеть: навыками решения типовых задач в агроинженерии	лекции, практические и лабораторные занятия	тестирование, экзамен	Знает: в полном объеме основные законы математических и естественных наук Умеет: использовать в полном объеме основные законы математических и естественных наук для решения типовых задач Владеет: в полном объеме решением типовых задач в агроинженерии с применением информационно-коммуникационных технологий Способен: решать типовые задачи профессиональной деятельности на основе знаний основных законов математических и естественных	Знает: основные законы математических и естественных наук Умеет: использовать основные законы математических и естественных наук для решения типовых задач, но с недочетами Владеет: базовыми навыками решения типовых задач в агроинженерии с применением информационно-коммуникационных технологий Понимает: Важность грамотного решения типовых задач в агроинженерии с применением информационно-коммуникационных	Знает: в минимальном объеме основные законы математических и естественных наук Умеет: использовать основные законы математических и естественных наук для решения типовых задач, но с недочетами Владеет: базовыми навыками решения типовых задач в агроинженерии, но с недочетами	Не Знает: в минимальном объеме основные законы математических и естественных наук Не Умеет: использовать основные законы математических и естественных наук для решения типовых задач Не Владеет: минимальными навыками решения типовых задач в агроинженерии

					наук с применением информационно-коммуникационных технологий в полном объеме	технологий		
ОПК-4	Способен реализовывать современные технологии и обосновывать их применение в профессиональной деятельности	ИД-2 Обосновывает применение современного энергетического оборудования, средств автоматизации и электрификации сельского хозяйства Знать: Современное энергетическое оборудование. Уметь: Применять современного энергетического оборудования Владеть: навыками применения современного энергетического оборудования.	лекции, практические и лабораторные занятия	тестирование, экзамен	Знает: современное энергетическое оборудование, средств автоматизации и электрификации сельского хозяйства Умеет: Применять современного энергетического оборудования средств автоматизации и электрификации Владеет: в полном объеме методикой применения современного энергетического оборудования. Способен: решать задачи в рамках поставленной цели	Знает: современное энергетическое оборудование, средств автоматизации и электрификации сельского хозяйства Умеет: Применять современного энергетического оборудования средств автоматизации и электрификации Владеет: методикой применения современного энергетического оборудования Понимает: важность выбранного способа решения и оценки задач	Знает: современное энергетическое оборудование, средств автоматизации и электрификации сельского хозяйства Умеет: Применять современного энергетического оборудования средств автоматизации и электрификации Владеет: базовыми навыками методики применения современного энергетического оборудования	Не Знает: современное энергетическое оборудование, средств автоматизации и электрификации сельского хозяйства Не Умеет: Применять современного энергетического оборудования средств автоматизации и электрификации Не Владеет: минимальными навыками методики применения современного энергетического оборудования

ОПК-5	Способен участвовать в проведении экспериментальных исследований в профессиональной деятельности	ИД-2 Использует классические и современные методы исследования в области электрификации и автоматизации сельского хозяйства Знать: проведение экспериментальных исследований в области агроинженерии. Уметь: Использовать классические и современные методы исследования в агроинженерии. Владеть: современными методами исследования в агроинженерии	лекции, практические и лабораторные занятия	тестирование, экзамен	<i>Знает:</i> проведение экспериментальных исследований в области агроинженерии. <i>Умеет:</i> в достаточной степени использовать классические и современные методы исследования в агроинженерии. <i>Владеет:</i> современными методами исследования в агроинженерии <i>Способен:</i> использовать современные методы исследования в агроинженерии	<i>Знает:</i> проведение экспериментальных исследований в области агроинженерии. <i>Умеет:</i> Использовать классические и современные методы исследования в агроинженерии. <i>Владеет:</i> современными методами исследования в агроинженерии <i>Понимает:</i> важность методов исследования в агроинженерии	<i>Знает:</i> проведение экспериментальных исследований в области агроинженерии. <i>Умеет:</i> Использовать классические методы исследования в агроинженерии. <i>Владеет:</i> недостаточно современными методами исследования в агроинженерии	<i>Не Знает:</i> проведение экспериментальных исследований в области агроинженерии. <i>Не Умеет:</i> Использовать классические методы исследования в агроинженерии.
-------	--	--	---	-----------------------	---	--	---	--

Компетенции		Индикатор достижения компетенции (планируемые результаты обучения)	Образовательные технологии формирования компетенции	Форма оценочного средства	Уровень сформированности компетенции			
					высокий	средний	ниже среднего	низкий
Код	Содержание				Шкалы оценивания			
					отлично/зачтено	хорошо/зачтено	удовлетворительно/зачтено	неудовлетворительно/ не зачтено
1	2	3	4	5	6	7	8	9
ПКО С-1	Способен участвовать в проведении лабораторных работ исследовательского характера по общепринятым методикам, составлять их описание и формулировать выводы	ИД-1 Определяет под руководством специалиста более высокой квалификации объекты исследования и использует современные методы исследований Знать: Современные методы исследований Уметь: Применять современные методы в профессиональной деятельности Владеть: Навыками применения современных методов исследований в профессиональной деятельности	Лекция-визуализация, Проблемная лекция, Лекция-дискуссия, Компьютерная симуляция Технология анализа конкретных ситуаций (метод кейса)	Тестовые задания, билеты на экзамен	<i>Знает:</i> в полном объеме современные методы исследований <i>Умеет:</i> использовать в полном объеме современные методы исследований в обработке результатов опытов <i>Владеет:</i> в полном объеме современными методами профессиональной деятельности <i>Способен:</i> решать типовые задачи профессиональной деятельности на основе современных методов исследований	<i>Знает:</i> современные методы исследований <i>Умеет:</i> использовать современные методы исследований в обработке результатов опытов <i>Владеет:</i> базовыми навыками решения типовых задач в агроинженерии с применением информационно-коммуникационных технологий <i>Понимает:</i> Важность грамотного решения типовых задач в агроинженерии с обработкой результатов опытов	<i>Знает:</i> в минимальном объеме современные методы исследований <i>Умеет:</i> использовать современные методы исследований в обработке результатов опытов, но с недочетами <i>Владеет:</i> базовыми навыками решения типовых задач в агроинженерии, но с недочетами	<i>Не Знает:</i> в минимальном объеме современные методы исследований <i>Не Умеет:</i> использовать современные методы исследований в обработке результатов опытов, но с недочетами <i>Не Владеет:</i> минимальными навыками решения типовых задач в агроинженерии

7.3 Типовые контрольные задания или иные материалы, необходимые для оценки знаний, умений, навыков, характеризующих этапы формирования компетенций в процессе освоения образовательной программы

7.3.1 Типовые задания для проведения текущего контроля и рубежного тестирования

Примеры вопросов для защиты лабораторных работ:

1. На какие свойства электропривода влияет величина момента инерции и махового момента?
2. Что такое маховый момент и какова его зависимость от момента инерции системы электропривода?
3. На чем основан метод свободного выбега для определения момента инерции системы электропривода?
4. Как изменится время выбега агрегата, если на валу двигателя установить маховик?
5. Что представляет собой кривая выбега и каков порядок снятия данных для ее построения?
6. Чему равен суммарный момент двигателя при его работе в установившемся и переходном режимах?
7. Какова размерность момента инерции и махового момента тела вращения?
8. Что нужно сделать для использования основного уравнения движения электропривода, если рабочий орган машины связан с валом электродвигателя через механическое передаточное звено?
9. Каким образом осуществляется приведение статического момента сопротивления и момента инерции рабочего органа к валу электродвигателя, если между ними имеется механическая передача?
10. Что такое динамический момент и каким образом он влияет на поведение системы электропривода?
11. Почему значения момента инерции электропривода, полученные опытным путем, отличаются от фактического значения?
12. Каким образом осуществляется приведение параметров поступательного движения рабочего органа к вращательному движению вала двигателя?
13. Какими уравнениями определяются скоростная и механическая характеристики двигателя?
14. Какой вид имеют скоростные характеристики и механические характеристики двигателя при изменении питающего напряжения, активного сопротивления в якорной цепи, ослаблении магнитного потока, шунтировании якоря активным сопротивлением, а также в тормозных режимах?
15. Изобразить естественную характеристику АД в первом, втором, четвертом квадрантах и пояснить режимы работы двигателя в этих квадрантах.
16. Какую часть механической характеристики АД называют рабочим участком?
17. Как влияет изменение величины напряжения сети на механические характеристики АД?
418. Построить и объяснить механические характеристики АД:
 - а) при симметричном включении активных сопротивлений в цепь ротора;
 - б) при несимметричном включении активных сопротивлений в цепях

ротора и статора;

в) при динамическом торможении с различными значениями добавочного сопротивления в цепи ротора и величины постоянного тока в цепи статора.

Примеры тестовых заданий для проведения текущего контроля и рубежного тестирования:

1). Какие элементы **не** входят в понятие «электропривод»?

1. Преобразователи электроэнергии
2. Информационные системы
3. Управляющие системы
4. Устройства, осуществляющие передачу электроэнергии
5. Устройство сопряжения с внешними системами

2). Каким определением следует обозначить способность системы электропривода функционировать с заданным качеством в заданной электромагнитной обстановке и не создавать недопустимых помех другим техническим средствам?

1. Помехостойкость
2. Помехозащищенность
3. Электромагнитная совместимость
4. Внутренняя помехоустойчивость

3). В соответствии с техническим заданием требуется разработать адаптивный электропривод. Как такой электропривод должен работать?

1. Обеспечивать перемещение исполнительного органа рабочей машины в соответствии с заданной программой
2. Обеспечивать перемещение исполнительного органа рабочей машины в соответствии с произвольно изменяющимися задающими сигналами
3. Обеспечивать автоматически выбирающий параметры своей системы управления при изменении возмущающих воздействий
4. Обеспечивать защиты при возникновении нештатных ситуаций

4). Характеристикой какого типа электродвигателя является параметр «скольжение»?





1. Коллекторного двигателя постоянного тока
2. Бесколлекторного двигателя постоянного тока
3. Синхронного двигателя
4. Асинхронного двигателя
5. Шагового двигателя

5). Для обеспечения безопасности персонала (защита от получения ожога от прикосновения к нагретым частям электропривода), работающего в помещении, где установлен электропривод постоянного тока, необходимо знать максимально допустимую температуру нагрева поверхности внешней оболочки электроприводов в самой нагретой точке. Какая эта температура?

1. 45°C

2. 60°C
3. 55°C
4. 70°C

6). В частном техническом задании на разработку электрической схемы системы электропривода требуется использовать исполнительный механизм, который при прекращении подачи энергии или управляющего сигнала закрывает регулирующий орган. Каким условным значком обозначаются этот исполнительный механизм?

1. 
2. 
3. 
4. 

7). Согласно требованиям технического задания оборудование системы электропривода должно устанавливаться в сухом помещении. Помещение с какой относительной влажностью воздуха согласно ПУЭ относится к сухим?

1. $\leq 35\%$
2. $\leq 40\%$
3. $\leq 70\%$
4. $\leq 60\%$

8). В частном техническом задании требуется разработать полупроводниковый преобразователя (ПП) с промежуточным звеном переменного тока, осуществляющим сначала инвертирование постоянного тока, а затем выпрямление переменного тока. Как называется такой ПП?

1. Реверсивный;
2. Двухзвенный;
3. Обратимый;
4. Регулируемый.

7.3.2 Типовые задания для проведения промежуточной аттестации (экзамена)

Компетенции¹:

ОПК-1 – Способен решать типовые задачи профессиональной деятельности на основе знаний основных законов математических и естественных наук с применением информационно-коммуникационных технологий;

ОПК-4 – Способен реализовывать современные технологии и обосновывать их применение в профессиональной деятельности;

¹ Все вопросы к дифференцированному зачету и экзамену, а также практические задания для проведения экзамена и задания к курсовой работе являются комбинированными и позволяют оценить комплексный уровень сформированности компетенций с учетом индикаторов достижений

ОПК-5 – Способен участвовать в проведении экспериментальных исследований в профессиональной деятельности;

ПКОС-1 – Способен участвовать в проведении лабораторных работ исследовательского характера по общепринятым методикам, составлять их описание и формулировать выводы.

Вопросы к зачету:

1. Основные направления в развитии электропривода и автоматизации общепромышленных механизмов.
2. Особенности работы и назначение электродвигателей постоянного тока.
3. Особенности работы и назначение асинхронных двигателей с короткозамкнутым и фазным ротором.
4. Способы регулирования двигателей постоянного тока независимого возбуждения
5. Способы регулирования двигателей постоянного тока последовательного возбуждения
6. Способы регулирования асинхронных электродвигателей с короткозамкнутым ротором.
7. Способы регулирования асинхронных электродвигателей с фазным ротором.
8. Характеристики двигателя постоянного тока независимого возбуждения.
9. Определение параметров двигателя постоянного тока независимого возбуждения.
10. Способы торможения ДПТ независимого возбуждения.
11. Характеристики двигателя асинхронного двигателя с короткозамкнутым ротором.
12. Расчет и определение параметров схемы замещения асинхронного двигателя с короткозамкнутым ротором.
13. Расчет регулировочных сопротивлений ротора асинхронного двигателя.
14. Расчет механической характеристики асинхронного двигателя.
15. Режимы работы асинхронного двигателя.
16. Регулирование скорости, тока и момента асинхронного двигателя резисторами в цепях ротора.
17. Регулирование скорости АД изменением числа пар полюсов.
18. Механические характеристики АД при изменении напряжения обмотки статора.
19. Причины возникновения переходных процессов.
20. Расчет и определение электромеханической и электромагнитной постоянных времени двигателей постоянного тока
21. Переходные процессы в электроприводах постоянного тока.
22. Переходные процессы в электроприводах переменного тока.
23. Способы управления переходными процессами в электроприводах постоянного тока
24. Способы управления переходными процессами в электроприводах переменного тока
25. Функции, выполняемые контакторами и магнитными пускатели в электрических приводах.

26. Функции, выполняемые реле управлением
27. Принципы управления двигателями в функции времени, скорости, тока.
28. Виды защит, которые используются в схемах электроприводов
29. Коэффициент мощности двигателей переменного тока и способы его повышения.
30. Основные количественные показатели надежности электроприводов
31. Коэффициента полезного действия двигателей и способы его повышения.
32. Расчет мощности двигателя при продолжительном режиме с постоянной нагрузкой
33. Расчет мощности двигателя при продолжительном режиме с переменной нагрузкой.
34. Расчет мощности двигателя при кратковременном режиме работы с постоянной нагрузкой.
35. Расчет мощности двигателя при кратковременном режиме работы с переменной нагрузкой.
36. Расчет мощности двигателя при повторно-кратковременном режиме с постоянной нагрузкой.
37. Расчет мощности двигателя при повторно-кратковременном режиме с переменной нагрузкой.
38. Причины возникновения постоянных и переменных потерь мощности в электроприводе?
39. Соотношение постоянных и переменных потерь мощности при максимальном коэффициенте полезного действия электропривода
40. Определение мощности и КПД в регулируемых и нерегулируемых электроприводах.
41. Определение потерь энергии в переходных режимах электропривода
42. Анализ нагрузочных диаграмм и тахограмм различных исполнительных механизмов.
43. Порядок построения нагрузочных диаграмм и тахограмм различных исполнительных механизмов по табличным данным.
44. Порядок расчета мощности и выбора электродвигателя для электропривода.
45. Построение нагрузочных диаграмм двигателя и механизма. Номинальные режимы работы электрических двигателей.
46. Режимы холостого хода электрических двигателей.
47. Режимы короткого замыкания электрических двигателей.
48. Динамические характеристики и режимы работы асинхронного электропривода с фазным ротором
49. Статические характеристики и режимы работы электропривода системы «тиристорный преобразователь - двигатель постоянного тока независимого возбуждения
50. Статические характеристики и режимы работы синхронного электропривода.

Практические задания для проведения зачета/ экзамена:

1. Необходимо рассчитать и построить механическую характеристику **вентилятора** $M_c(\omega)$ с учетом момента потерь в двигателе $\Delta M_{дв}$ и механизме $\Delta M_{мех}$.

$$P_{вент}=20 \text{ кВт}, \omega_{вент.ном.}=105 \text{ рад/с}, \Delta M_{дв}+\Delta M_{мех}=2 \text{ кВт}$$

2. Уравнение механических характеристик двигателя и исполнительного органа рабочей машины имеют вид $\omega=300-3M$ и $M_c=30+2\omega$. Требуется узнать установившиеся скорость и момент двигателя.

3. Необходимо рассчитать и построить механическую характеристику **намоточной машины** $M_c(\omega)$ с учетом момента потерь в двигателе $\Delta M_{дв}$ и механизме $\Delta M_{мех}$.

$$P_{вент}=215 \text{ кВт}, \omega_{вент.ном.}=300 \text{ рад/с}, \Delta M_{дв}+\Delta M_{мех}=0,07M_{дв.ном.}$$

4. Необходимо рассчитать и построить механическую характеристику **насоса** $M_c(\omega)$ с учетом момента потерь в двигателе $\Delta M_{дв}$ и механизме $\Delta M_{мех}$.

$$P_{вент}=15 \text{ кВт}, \omega_{вент.ном.}=95 \text{ рад/с}, \Delta M_{дв}+\Delta M_{мех}=0,08M_{дв.ном.}$$

5. Необходимо рассчитать и построить механическую характеристику **генератора** $M_c(\omega)$ с учетом момента потерь в двигателе $\Delta M_{дв}$ и механизме $\Delta M_{мех}$.

$$P_{вент}=51 \text{ кВт}, \omega_{вент.ном.}=105 \text{ рад/с}, \Delta M_{дв}+\Delta M_{мех}=4 \text{ кВт}$$

6. Рассчитать статический момент и частоту вращения двигателя прокатного стана. Двигатель соединен с валками через редуктор ($i=4$, $\eta_p=0,95$), шестереночную клеть ($\eta_k=0,94$) и шпиндель ($\eta_{ш}=0,99$). Момент прокатки и сил трения $M_{пр}=M_{с.м.}=62 \text{ кН}\cdot\text{м}$. Скорость прокатки $v=1,5 \text{ м/с}$, диаметр валков $d=0,8 \text{ м}$.

7. Определить приведенный момент инерции привода подъемного механизма если известно: угловая скорость двигателя $\omega=75,35 \text{ рад/с}$, масса поступательно движущегося груза $m_{п}=98 \text{ т}$, передаточные числа редукторов $i_1=8$, $i_2=8,7$, диаметр барабана $d_б=0,5 \text{ м}$, момент инерции двигателя $J_д=0,668 \text{ кг}\cdot\text{м}^2$, момент инерции муфты и тормозного шкива $J_т=0,255 \text{ кг}\cdot\text{м}^2$, момент инерции барабана $J_б=14 \text{ кг}\cdot\text{м}^2$, момент инерции редуктора равен 20% от момента инерции двигателя.

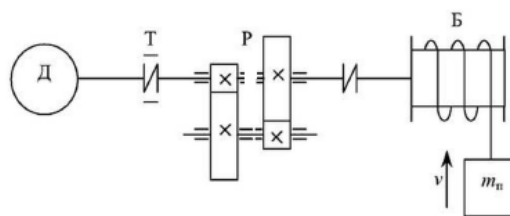

8. Определить за какое время разгонится привод прокатной клетки если динамический момент равен $39,29 \text{ кН}\cdot\text{м}$, начальная угловая скорость привода – 15 об/мин , конечная скорость привода 60 об/мин , приведенный момент инерции всех частей привода – $12,125 \text{ т}\cdot\text{м}^2$.

9. Рассчитать приведенный момент инерции привода грузоподъемной лебедки при нижнем положении груза. Данные для расчета: передаточное число редуктора $i_p=11$; КПД редуктора $\eta_r = 0,92$; диаметр барабана Б $D_b = 1$ м; масса груза $m = 15000$ кг. Моменты инерции вращательно движущихся элементов двигателя $J_{дв}=1$ кг·м², элементов 2 и 3, 6 и 7 – 0,05 кг·м², редуктора 4-5 – 0,01 кг·м², барабана – 0,7 кг·м².

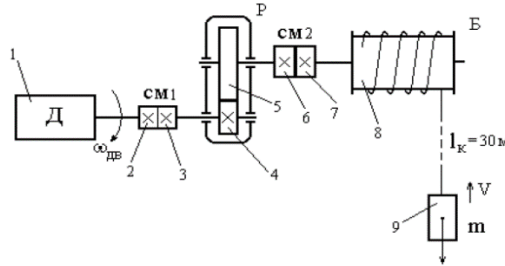

10. Электропривод с двигателем приводит в движение грузоподъемную лебедку. Найти время, через которое скорость снизится до нуля, если двигатель отключается от сети.

11. Данные для расчета: $P_n = 37$ кВт, $n_n = 575$ об/мин; $\omega_{нач}=61$ рад/с, $J_{дв} = 2$ кг·м²; масса груза $m_r = 1000$ кг; передаточное число редуктора Р $i_p=6,4$; масса барабана Б $m_b = 300$ кг; радиус барабана $R_b = 0,3$ м; КПД редуктора равен 0,89; механические связи считать абсолютно жесткими.

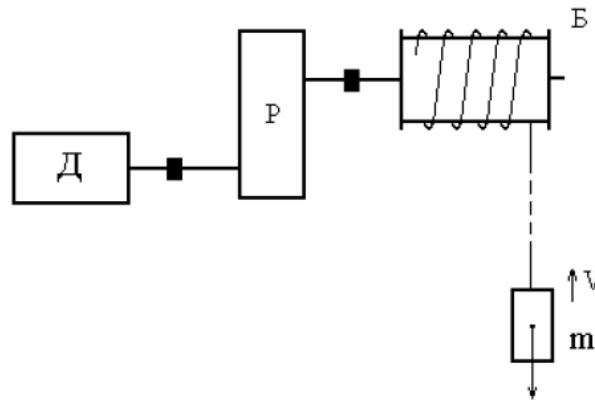

12. ДПТ НВ типа 2ПН225МУХЛ4 имеет следующие паспортные данные $P_{ном}=37$ кВт $U_{ном}=220$ В; $n_{ном}=1500$ об/мин; $n_{макс}=3000$ об/мин; $\eta=86,5\%$; $R_{оя15}=0,0336$ Ом; $R_{дп15}=0,0159$ Ом; $R_{об15}=45,75$ Ом. Требуется определить: сопротивления резисторов, включение которых ограничит ток при пуске и торможении противовключением до уровня $I_{доп} = 2,5 I_n$

13. Построить естественную механическую характеристику ДПТ НВ 2ПН160МУХЛ4 $P_{ном}=18$ кВт $U_{ном}=440$ В; $n_{ном}=3150$ об/мин; $n_{макс}=4000$ об/мин; $\eta=87,5\%$; $R_{оя15}=0,145$ Ом; $R_{дп15}=0,101$ Ом; $R_{об15}=12,6$ Ом; $L_{оя}=4$ мГн.

14. ДПТ НВ типа 2ПН90МУХЛ4 имеет следующие паспортные данные: $P_{ном}=0,25$ кВт $U_{ном}=220$ В; $n_{ном}=1120$ об/мин; $n_{макс}=2000$ об/мин; $\eta=57\%$; $R_{оя15}=15,47$ Ом; $R_{дп15}=11,2$ Ом; $R_{об15}=162$ Ом; $L_{оя}=297$ мГн. Требуется определить: сопротивления резисторов, включение которых ограничит ток при пуске и торможении противовключением до уровня $I_{доп} = 3 I_n$

15. Построить естественную механическую характеристику ДПТ НВ 2ПН225МУХЛ4 $P_{ном}=37$ кВт $U_{ном}=220$ В; $n_{ном}=1500$ об/мин; $n_{макс}=3000$ об/мин; $\eta=86,5\%$; $R_{оя15}=0,0336$ Ом; $R_{дп15}=0,0159$ Ом; $R_{об15}=45,75$ Ом.

7.4 Методические материалы, определяющие процедуры оценивания знаний, умений, навыков, характеризующих этапы формирования компетенций

Контроль освоения дисциплины и оценка знаний обучающихся на зачете с оценкой, экзамене и защите курсовой работы производится в соответствии с Положением о проведении текущего контроля успеваемости и промежуточной аттестации обучающихся по образовательным программам высшего образования.

Тестовые задания

Критерии оценки знаний обучающихся при проведении тестирования:

Оценка **«отлично»** выставляется при условии правильного ответа обучающегося не менее чем 85 % тестовых заданий.

Оценка **«хорошо»** выставляется при условии правильного ответа обучающегося не менее чем 70 % тестовых заданий.

Оценка **«удовлетворительно»** выставляется при условии правильного ответа обучающегося не менее 51 % тестовых заданий.

Оценка **«неудовлетворительно»** выставляется при условии правильного ответа обучающегося менее чем на 50 % тестовых заданий.

Зачет

Критерии оценки на зачете

Оценки **«зачтено»** и **«не зачтено»** выставляются по дисциплинам, формой заключительного контроля которых является зачет. При этом оценка **«зачтено»** должна соответствовать параметрам любой из положительных оценок (**«отлично»**, **«хорошо»**, **«удовлетворительно»**), а **«не зачтено»** - параметрам оценки **«неудовлетворительно»**.

Оценка **«отлично»** выставляется обучающемуся, который обладает всесторонними, систематизированными и глубокими знаниями материала программы дисциплины, умеет свободно выполнять задания, предусмотренные программой дисциплины, усвоил основную и ознакомился с дополнительной литературой, рекомендованной программой дисциплины. Как правило, оценка **«отлично»** выставляется обучающемуся усвоившему взаимосвязь основных положений и понятий дисциплины в их значении для приобретаемой специальности, проявившему творческие способности в понимании, изложении и использовании учебного материала, правильно обосновывающему принятые решения, владеющему разносторонними навыками и приемами выполнения практических работ.

Оценка **«хорошо»** выставляется обучающемуся, показавшему полное знание материала программы дисциплины, успешно выполняющему предусмотренные учебной программой задания, усвоившему материал основной литературы, рекомендованной учебной программой. Как правило, оценка **«хорошо»** выставляется обучающемуся, показавшему систематизированный характер знаний по дисциплине, способному к самостоятельному пополнению знаний в ходе дальнейшей учебной и

профессиональной деятельности, правильно применяющему теоретические положения при решении практических вопросов и задач, владеющему необходимыми навыками и приемами выполнения практических работ.

Оценка **«удовлетворительно»** выставляется обучающемуся, который показал знание основного материала программы дисциплины в объеме, достаточном и необходимом для дальнейшей учебы и предстоящей работы по специальности, справился с выполнением заданий, предусмотренных программой дисциплины, знаком с основной литературой, рекомендованной учебной программой. Как правило, оценка **«удовлетворительно»** выставляется обучающемуся, допустившему погрешности в ответах на зачете или выполнении заданий, но обладающему необходимыми знаниями под руководством преподавателя для устранения этих погрешностей, нарушающему последовательность в изложении учебного материала и испытывающему затруднения при выполнении практических работ.

Оценка **«неудовлетворительно»** выставляется обучающемуся, не знающему основной части материала программы дисциплины, допускающему принципиальные ошибки в выполнении предусмотренных учебной программой заданий, неуверенно с большими затруднениями выполняющему практические работы.

Экзамен

Критерии оценивания экзамена:

Оценка **«отлично»** выставляется обучающемуся, показавшему всесторонние, систематизированные, глубокие знания вопросов экзаменационного билета и умение уверенно применять их на практике при решении конкретных задач, свободное и правильное обоснование принятых решений.

Оценка **«хорошо»** выставляется обучающемуся, если он твердо знает материал, грамотно и по существу излагает его, умеет применять полученные знания на практике, но допускает в ответе или в решении задач некоторые неточности, которые может устранить с помощью дополнительных вопросов преподавателя.

Оценка **«удовлетворительно»** выставляется обучающемуся, показавшему фрагментарный, разрозненный характер знаний, недостаточно правильные формулировки базовых понятий, нарушения логической последовательности в изложении программного материала, но при этом он владеет основными понятиями выносимых на экзамен, необходимыми для дальнейшего обучения и может применять полученные знания по образцу в стандартной ситуации.

Оценка **«неудовлетворительно»** выставляется обучающемуся, который не знает большей части основного содержания выносимых на экзамен вопросов тем дисциплины, допускает грубые ошибки в формулировках основных понятий и не умеет использовать полученные знания при решении типовых практических задач.

8 Перечень основной и дополнительной учебной литературы, необходимой для освоения дисциплины

8.1 Основная учебная литература

№ п/п	Наименование, автор(ы), год и место издания	Используется при изучении разделов	семестр	Количество экземпляров в библиотеке
1	Епифанов, А.П. Электропривод : учебник / А.П. Епифанов, Л.М. Малайчук, А.Г. Гушинский. — Санкт-Петербург : Лань, 2012. — 400 с. — ISBN 978-5-8114-1234-1. — Текст : электронный // Лань : электронно-библиотечная система. — URL: https://e.lanbook.com/book/3813 , ограниченный по логину и паролю(дата обращения:25.08.2021)	Все разделы	7,8	Электронный ресурс
2	Фурсов, В.Б. Моделирование электропривода : учебное пособие / В.Б. Фурсов. — 2-е изд., испр. и доп. — Санкт-Петербург : Лань, 2019. — 220 с. — ISBN 978-5-8114-3566-1. — Текст : электронный // Лань : электронно-библиотечная система. — URL: https://e.lanbook.com/book/121467 , ограниченный по логину и паролю(дата обращения: 25.08.2021)	Все разделы	7,8	Электронный ресурс
3	Электропривод и электрооборудование : учебное пособие / составитель А.А. Леонов. — Кемерово : КемГСХИ, 2016. — 209 с. — [электронный ресурс] // Лань : электронно-библиотечная система. — URL: https://e.lanbook.com/book/92608 — Режим доступа: ограниченный по логину и паролю(дата обращения: 25.08.2021)	Все разделы	7,8	Электронный ресурс
4	Иванова, Г.А. Электрооборудование и электропривод : учебное пособие / Г.А. Иванова. — Волгоград : Волгоградский ГАУ, 2016. — 132 с. — [электронный ресурс] // Лань : электронно-библиотечная система. — URL: https://e.lanbook.com/book/100814 — Режим доступа: для авториз. пользователей. (дата обращения: 25.08.2021)	Все разделы	7,8	Электронный ресурс
5	Шмигель В.В., Электропривод [Электронный ресурс]: электрон. учебно-метод. пособие для студ. по напр. Агроинженерия / В.В. Шмигель, А.С. Угловский, Ярославль, ФГБОУ ВО Ярославская ГСХА, 2018. //Электронная библиотека ЯГСХА.—Режим доступа: http://192.168.2.44/buki_web/bk_cat_find.php , требуется авторизация	Все разделы	7,8	Электронный ресурс

8.2 Дополнительная учебная литература

№ п/п	Наименование, автор(ы), год и место издания	Используется при изучении разделов	семестр	Количество экземпляров в библиотеке
1	Фролов Ю.М., Сборник задач и примеров решений по электрическому приводу (ЭБС Издательство "Лань") [Электронный ресурс] : уч.пособие / Ю.М. Фролов, В.П. Шелякин. - СПб: Лань, 2012. - 368 с. - Режим доступа: https://e.lanbook.com/book/3185 , СПб., Лань, 2012, 368с - Режим доступа: ограниченный по логину и паролю (датаобращения:02.12.2021)	Все разделы	7,8	Электронный ресурс
3	Электропривод и электрооборудование [Текст]: учебник для ВУЗов. / А. П. Коломиец, Н. П. Кондратьева и [др.], М., КолосС, 2006, 328с	Все разделы	7,8	49

Доступ обучающихся к электронным ресурсам (ЭР) библиотеки ФГБОУ ВО Ярославская ГСХА осуществляется посредством электронной информационной образовательной среды академии и сайта по логину и паролю (<https://biblio-yaragrovuz.jimdo.com/электронный-каталог>).

9 Перечень ресурсов информационно-телекоммуникационной сети Интернет

9.1 Перечень электронно-библиотечных систем

№ п/п	Наименование	Тематика	Режим доступа
1.	Электронно-библиотечная система издательства «Лань»	Универсальная	https://e.lanbook.com/
2.	Электронно-библиотечная система «Рукопт»	Универсальная	http://rucont.ru/
3.	Электронно-библиотечная система «iBooks.ru»	Универсальная	http://ibooks.ru/
4.	Электронно-библиотечная система «AgriLib»	Специализированная	http://ebs.rgazu.ru/
5.	Научная электронная библиотека eLIBRARY.RU	Универсальная	http://elibrary.ru/

9.2 Перечень рекомендуемых интернет-сайтов по дисциплине

1. Министерство образования и науки Российской Федерации [Электронный ресурс]. – Режим доступа: <https://minobrnauki.gov.ru/>, свободный. – Загл. с экрана. – Яз. рус.
2. Федеральный портал «Российское образование» [Электронный ресурс]. – Режим доступа: <http://www.edu.ru>, свободный. – Загл. с экрана. – Яз. рус.
3. Информационная система «Единое окно доступа к образовательным ресурсам» [Электронный ресурс]. – Режим доступа: <http://window.edu.ru>, свободный. – Загл. с экрана. – Яз. рус.
4. Федеральный центр информационно-образовательных ресурсов [Электронный ресурс]. – Режим доступа: <http://fcior.edu.ru>, свободный. – Загл. с экрана. – Яз. рус.
5. Министерство сельского хозяйства РФ [Электронный ресурс]. – Режим доступа: <http://mcx.ru/>, свободный. – Загл. с экрана. – Яз. рус.
6. Научная электронная библиотека eLIBRARY.RU [Электронный ресурс]. – Режим доступа: <http://elibrary.ru/>, свободный. – Загл. с экрана. – Яз. рус.
7. Сельскохозяйственная электронная библиотека знаний [Электронный ресурс]. – Режим доступа: <http://www.cnsnb.ru/akdil/>, свободный. – Загл. с экрана. – Яз. рус.
8. Центральная научная сельскохозяйственная библиотека Россельхозакадемии [Электронный ресурс]. – Режим доступа: <http://www.cnsnb.ru/>, свободный. – Загл. с экрана. – Яз. рус.
9. Информационно-справочный портал. Проект Российской государственной библиотеки для молодежи [Электронный ресурс]. – Режим доступа: www.library.ru, свободный. – Загл. с экрана. – Яз. рус.
10. Электронная электротехническая библиотека [Электронный ресурс]. – Режим доступа: <http://www.electrolibrary.info/>, свободный. – Загл. с экрана. – Яз. рус.

10 Методические указания для обучающихся по освоению дисциплины

Вид учебных занятий	Организация деятельности обучающегося
Лекция	Написание конспекта лекций: кратко, схематично, последовательно фиксировать основные положения, выводы, формулировки, обобщения; помечать важные мысли, выделять ключевые слова, термины. Обозначить вопросы, термины, материал, который вызывает трудности, пометить и попытаться найти ответ в рекомендуемой литературе. Если самостоятельно не удастся разобраться в материале, необходимо сформулировать вопрос и задать преподавателю на консультации, на практическом занятии.
Лабораторная работа	Работа по алгоритмам, представленным в методических указаниях по выполнению лабораторных работ. Анализ выполненной работы, формулировка выводов по итогам выполненной работы на основании материала, почерпнутого из конспектов лекций, основной и дополнительной литературы, ресурсов сети Интернет. Поиск ответов на контрольные вопросы.

Вид учебных занятий	Организация деятельности обучающегося
Практическая работа	Описание методик и последовательности выполнения работы, обработки данных и представления результатов
Подготовка к зачету и экзамену	Работа с конспектами лекций, основной и дополнительной литературой, ресурсами сети Интернет. Поэтапный разбор расчета нетривиальных электрических и магнитных цепей.

11 Перечень информационных технологий, используемых при осуществлении образовательного процесса по дисциплине, включая перечень программного обеспечения и информационных справочных систем

Информационные технологии, используемые при осуществлении образовательного процесса по дисциплине позволяют: обеспечить взаимодействие между участниками образовательного процесса, в том числе синхронное и (или) асинхронное взаимодействие посредством сети Интернет, в т.ч. с использованием электронной информационно-образовательной среды академии; фиксировать ход образовательного процесса, результатов промежуточной аттестации по дисциплине и результатов освоения образовательной программы; организовать процесс образования путем визуализации изучаемой информации посредством использования презентаций, учебных фильмов; контролировать результаты обучения на основе компьютерного тестирования.

11.1 Перечень лицензионного и свободно распространяемого программного обеспечения учебного процесса

№	Наименование	Тематика
1.	Microsoft Windows	Операционная система
2.	Microsoft Office (включает Word, Excel, PowerPoint)	Пакет офисных приложений

11.2 Перечень профессиональных баз данных и информационных справочных систем

№ п/п	Наименование	Тематика	Электронный адрес
1.	Справочно-правовая система «КонсультантПлюс»	Универсальная	http://www.consultant.ru Доступ с компьютеров электронного читального зала библиотеки Ярославской ГСХА
2.	Информационно-правовой портал «Гарант»	Универсальная	https://www.garant.ru/ Доступ с компьютеров электронного читального зала библиотеки Ярославской ГСХА
3.	База данных Polpred.com Обзор СМИ	Универсальная	https://polpred.com/ Локальная сеть Ярославской ГСХА / индивидуальный

№ п/п	Наименование	Тематика	Электронный адрес
			неограниченный доступ из любой точки, в которой имеется доступ к сети Интернет по логину и паролю
4.	Реферативно-библиографическая и наукометрическая база данных Elsevier ScienceDirect	Универсальная	https://www.sciencedirect.com/ Доступ с IP-адреса академии
5.	Базы данных издательства SpringerNature	Универсальная	https://www.springernature.com/ Доступ с IP-адреса академии
6.	Реферативная и аналитическая база данных Elsevier Scopus	Универсальная	https://www.scopus.com/ Доступ с IP-адреса академии
7.	Национальная электронная библиотека (НЭБ)	Универсальная	https://нэб.рф/ К произведениям, перешедшим в общественное достояние доступ свободный. К произведениям, охраняемым авторским правом доступ с компьютеров электронного читального зала библиотеки Ярославской ГСХА
8.	База данных AGRIS	Специализированная	http://agris.fao.org/agris-search/index.do Доступ свободный
9.	Информационно-справочная система «Сельскохозяйственная электронная библиотека знаний» (СЭБиЗ)	Специализированная	http://www.cnsnb.ru/AKDiL/ Доступ свободный

11.3 Доступ к сети Интернет

Каждый обучающийся в течение всего периода обучения обеспечен индивидуальным неограниченным доступом (удаленным доступом) к сети Интернет и к электронной информационно-образовательной среде ФГБОУ ВО Ярославская ГСХА.

12 Материально-техническое обеспечение обучения по дисциплине

По всем видам учебной деятельности в рамках дисциплины «Электропривод» используются помещения – учебные аудитории для проведения учебных занятий, предусмотренных учебным планом, оснащенные оборудованием и техническими средствами обучения. Помещения для самостоятельной работы обучающихся оснащены компьютерной техникой с возможностью подключения к сети Интернет и обеспечены доступом в электронную информационно-образовательную среду академии.

12.1 Планируемые помещения для проведения всех видов учебной деятельности

Наименование специальных помещений	Оснащенность специальных помещений
<p>Учебная аудитория для проведения учебных занятий Помещение № <u>225</u>. Количество посадочных мест: <u>80</u>. Адрес (местоположение) помещения: 150042, Ярославская обл., г. Ярославль, Тутаевское шоссе, 58.</p>	<p>Специализированная мебель – учебная доска, учебная мебель. Технические средства обучения, наборы демонстрационного оборудования и учебно-наглядных пособий – компьютер, мультимедиа-проектор, акустическая система, проекционный экран. Программное обеспечение: Microsoft Windows, Microsoft Office.</p>
<p>Учебная аудитория для проведения учебных занятий Помещение № <u>С-1</u>. Количество посадочных мест: <u>32</u>. Адрес (местоположение) помещения: 150042, Ярославская обл., г. Ярославль, Тутаевское шоссе, 58.</p>	<p>Специализированная мебель – учебная доска, учебная мебель. Технические средства обучения, наборы демонстрационного оборудования и учебно-наглядных пособий - ноутбук, экран, проектор, лабораторные стенды, вольтметры, амперметры, ваттметры, мегомметры, мост постоянного тока, реохордный мост, магазин сопротивлений, набор слесарных инструментов, электрифицированный переносной инструмент, электрические машины, электродвигатели постоянного тока, электродвигатели переменного тока, электрические двигатели, 4А, АИР, исполнительный двигатель СЛ-361, реостаты регулировочные, реостат нагрузочный - индивидуального изготовления, амперметры М-670...1А, миллиамперметры, тахогенератор ТГ-041, тестер, универсальный источник питания, осциллограф, лабораторный макет, электротехнический регулятор напряжения РТТ-25/0,5. Программное обеспечение: Microsoft Windows, Microsoft Office.</p>
<p>Учебная аудитория для проведения учебных занятий Помещение № <u>313</u>. Количество посадочных мест: <u>24</u>. Адрес (местоположение) помещения: 150042, Ярославская обл., г. Ярославль, Тутаевское шоссе, 58.</p>	<p>Специализированная мебель – учебная доска, учебная мебель. Технические средства обучения, наборы демонстрационного оборудования и учебно-наглядных пособий – компьютер, монитор, мультимедиа-проектор, проекционный экран, универсальный источник питания УИП-2, диод 2Ц2С, амперметр Э514 1÷2 А – 3 шт., авометр АВО-5М1 – 2 шт., реостат – 3 шт., шкаф сушильный 100°С, мост постоянного тока Е-7-4, термистор, термометр 0 – 100 °С, трансформатор 4/120 В, осциллограф ОЭШ-70, автотрансформатор ЛАТР-2, установка для проверки закона Ома для цепи переменного тока, вольтметр</p>

Наименование специальных помещений	Оснащенность специальных помещений
	<p>1,5÷15 В – 3 шт., амперметр 0,5÷1 А, гальванометр, выпрямитель ВС-2М, диод полупроводниковый 50 А, термопара хромель-копель – 2 шт., электропечь СУОЛ, потенциометр КПП1-503, милливольтметр М4213, стенды – 5 шт., установки для изучения элементов схем автоматики – 6 шт., плакаты – 8 шт., стенд ЛСЭ – 1 шт.</p> <p>Программное обеспечение: Microsoft Windows, Microsoft Office.</p>
<p><i>Помещение для самостоятельной работы обучающихся</i> Помещение № <u>109</u>. Количество посадочных мест: <u>12</u>. Адрес (местоположение) помещения: 150052, Ярославская обл., г. Ярославль, ул. Е. Колесовой, 70.</p>	<p>Специализированная мебель – учебная мебель. Технические средства обучения – компьютеры персональные – 12 шт. с лицензионным программным обеспечением, выходом в сеть Интернет и локальную сеть, доступом к информационным ресурсам, электронной информационно-образовательной среде ФГБОУ ВО Ярославская ГСХА, к базам данных и информационно-справочным системам. Программное обеспечение – Microsoft Windows, Microsoft Office, специализированное лицензионное и свободно распространяемое программное обеспечение, предусмотренное в рабочей программе дисциплины.</p>
<p><i>Помещение для самостоятельной работы обучающихся</i> Помещение № <u>318</u>. Количество посадочных мест: <u>12</u>. Адрес (местоположение) помещения: 150042, Ярославская обл., г. Ярославль, Тутаевское шоссе, 58.</p>	<p>Специализированная мебель – учебная мебель. Технические средства обучения – компьютеры персональные – 12 шт. с лицензионным программным обеспечением, выходом в сеть Интернет и локальную сеть, доступом к информационным ресурсам, электронной информационно-образовательной среде ФГБОУ ВО Ярославская ГСХА, к базам данных и информационно-справочным системам, копир-принтер – 1 шт. Программное обеспечение – Microsoft Windows, Microsoft Office, специализированное лицензионное и свободно распространяемое программное обеспечение, предусмотренное в рабочей программе дисциплины.</p>
<p><i>Помещение для самостоятельной работы обучающихся</i> Помещение № <u>341</u>. Количество посадочных мест: <u>6</u>. Адрес (местоположение) помещения: 150042, Ярославская обл., г. Ярославль, Тутаевское шоссе, 58.</p>	<p>Специализированная мебель – учебная мебель. Технические средства обучения – компьютеры персональные – 6 шт. с лицензионным программным обеспечением, выходом в сеть Интернет и локальную сеть, доступом к информационным ресурсам, электронной информационно-образовательной среде ФГБОУ ВО Ярославская ГСХА, к базам данных и информационно-справочным системам, копир-принтер – 1 шт. Программное обеспечение – Microsoft Windows, Microsoft Office, специализированное лицензионное и</p>

Наименование специальных помещений	Оснащенность специальных помещений
	свободно распространяемое программное обеспечение, предусмотренное в рабочей программе дисциплины.
<p><i>Помещение для хранения и профилактического обслуживания учебного оборудования</i> Помещения № <u>210</u>, № <u>328</u>. Адрес (местоположение) помещения: 150052, Ярославская обл., г. Ярославль, ул. Е. Колесовой, 70.</p>	<p>Специализированная мебель; стеллажи для хранения учебного оборудования; компьютер с лицензионным программным обеспечением, выходом в Интернет и локальную сеть, доступом к информационным ресурсам, электронной информационно-образовательной среде академии, к базам данных и информационно-справочным системам; наушники; сканер/принтер; специальный инструмент и инвентарь для обслуживания учебного оборудования. Программное обеспечение – Microsoft Windows, Microsoft Office.</p>
<p><i>Помещения для хранения и профилактического обслуживания учебного оборудования</i> Помещения № <u>236</u>, № <u>312</u>. Адрес (местоположение) помещения: 150042, Ярославская обл., г. Ярославль, Тутаевское шоссе, 58.</p>	<p>Специализированная мебель; стеллажи для хранения учебного оборудования; компьютер с лицензионным программным обеспечением, выходом в Интернет и локальную сеть, доступом к информационным ресурсам, электронной информационно-образовательной среде академии, к базам данных и информационно-справочным системам; наушники; сканер/принтер; специальный инструмент и инвентарь для обслуживания учебного оборудования. Программное обеспечение – Microsoft Windows, Microsoft Office.</p>

13 Организация образовательного процесса для инвалидов и лиц с ограниченными возможностями здоровья

Обучение по дисциплине «Электропривод» лиц относящихся к категории инвалидов и лиц с ограниченными возможностями здоровья осуществляется с учетом особенностей психофизического развития, индивидуальных возможностей и состояния здоровья таких обучающихся.

В случае возникновения необходимости обучения лиц с ограниченными возможностями здоровья в вузе предусматривается создание специальных условий, включающих в себя использование специальных образовательных программ, методов воспитания, дидактических материалов, специальных технических средств обучения коллективного и индивидуального пользования, предоставление услуг ассистента (помощника), оказывающего обучающимся необходимую техническую помощь, проведение групповых и индивидуальных коррекционных занятий, обеспечение доступа в здания вуза и другие условия, без которых невозможно или затруднено освоение образовательных программ обучающимися с ограниченными возможностями здоровья.

При получении высшего образования обучающимся с ограниченными возможностями здоровья предоставляются бесплатно учебная литература, при необходимости – услуги сурдопереводчиков и тифлосурдопереводчиков. С учетом особых потребностей обучающимся с ограниченными возможностями здоровья обеспечивается предоставление учебных, лекционных материалов в электронном виде.

**Дополнения и изменения к рабочей программе дисциплины
период обучения: 2020 – 2024 учебные года**

Внесенные изменения на 2020/2021 учебный год

В рабочую программу дисциплины

Электропривод

наименование дисциплины

вносятся следующие изменения и дополнения:

№ п/п	Раздел	Изменения и дополнения	Дата, номер протокола заседания кафедры, виза заведующего кафедрой	Дата, номер протокола заседания учебно-методической комиссии, виза председателя учебно-методической комиссии факультета
1	8. Перечень основной и дополнительной учебной литературы, необходимой для освоения дисциплины	Обновлен перечень основной и дополнительной учебной литературы, необходимой для реализации образовательной программы	26.08.2021 г. Протокол № 12  (подпись)	30.08.2021 г. Протокол № 12  (подпись)
2	9. Перечень ресурсов информационно-телекоммуникационной сети Интернет: 9.1 Перечень рекомендуемых интернет-сайтов по дисциплине	Обновлен перечень рекомендуемых интернет-сайтов, необходимых для реализации образовательной программы	26.08.2021 г. Протокол № 12  (подпись)	30.08.2021 г. Протокол № 12  (подпись)
3	11. Перечень информационных технологий, используемых при осуществлении образовательного процесса по дисциплине, включая перечень программного обеспечения и информационных справочных систем: 11.1 Перечень лицензионного и свободно распространяемого программного обеспечения учебного процесса 11.2 Перечень профессиональных баз	Внесены изменения в состав лицензионного и свободно распространяемого программного обеспечения. Обновлен перечень профессиональных баз данных и информационных справочных систем, используемых при осуществлении образовательного процесса по дисциплине.	26.08.2021 г. Протокол № 12  (подпись)	30.08.2021 г. Протокол № 12  (подпись)

№ п/п	Раздел	Изменения и дополнения	Дата, номер протокола заседания кафедры, виза заведующего кафедрой	Дата, номер протокола заседания учебно- методической комиссии, виза председателя учебно- методической комиссии факультета
	данных и информационных справочных систем			
4	12. Материально- техническое обеспечение обучения по дисциплине 12.1 Планируемые помещения для проведения всех видов учебной деятельности	Обновлен перечень материально-технического обеспечения, необходимого для реализации образовательной программы	26.08.2021 г. Протокол № 12  (подпись)	30.08.2021 г. Протокол № 12  (подпись)

**Дополнения и изменения к рабочей программе дисциплины
период обучения: 2020 – 2024 учебные года**



Внесенные изменения на 2020/2021 учебный год

В рабочую программу дисциплины

Электропривод

наименование дисциплины

вносятся следующие изменения и дополнения:







№ п/п	Раздел	Изменения и дополнения	Дата, номер протокола заседания кафедры, виза заведующего кафедрой	Дата, номер протокола заседания учебно- методической комиссии, виза председателя учебно- методической комиссии факультета
1	2. Перечень планируемых результатов обучения по дисциплине, соотнесенных с планируемыми результатами освоения образовательной программы	В связи с утверждением Профессионального стандарта 35.03.06 Агроинженерия: «Специалист в области механизации сельского хозяйства», утвержденный приказом Министерства труда и социальной защиты Российской Федерации от 02 сентября 2020 г. № 555н (зарегистрирован Министерством юстиции Российской Федерации 24 сентября 2020 г., регистрационный № 60002) внесены изменения в подраздел 2.3 Профессиональные компетенции и индикаторы их достижения (п. 2.3.1, п.2.3.2, п.2.3.3) рабочей программы дисциплины	26.08.2021 г. Протокол № 12  (подпись)	30.08.2021 г. Протокол № 12  (подпись)



**Дополнения и изменения к рабочей программе дисциплины
период обучения: 2021 – 2025 учебные года**

Внесенные изменения на 2021/2022 учебный год

вносятся следующие изменения и дополнения:

№ п/п	Раздел	Изменения и дополнения	Дата, номер протокола заседания кафедры, виза заведующего кафедрой	Дата, номер протокола заседания учебно-методической комиссии, виза председателя учебно-методической комиссии факультета
1	2. Перечень планируемых результатов обучения по дисциплине, соотнесенных с планируемыми результатами освоения образовательной программы	На основании приказа Минобрнауки России от 08.02.2021 г. № 83 «О внесении изменений в федеральные государственные образовательные стандарты высшего образования – бакалавриат по направлениям подготовки» п. 2.3 «Профессиональные компетенции и индикаторы их достижения» рабочей программы дисциплины изложен в следующей редакции: «Профессиональные компетенции, установленные программой бакалавриата, сформированы академией самостоятельно на основе профессионального стандарта, соответствующего профессиональной деятельности выпускников»	26.08.2021 г. Протокол № 12  (подпись)	30.08.2021 г. Протокол № 12  (подпись)
2	4. Структура дисциплины и распределение ее трудоемкости (на одного обучающегося)	На основании приказа Минобрнауки России и Минпросвещения России от 05.08.2020 г. № 885/390 «О практической подготовке обучающихся» в таблицу раздела 4 рабочей программы дисциплины включена строка «в том числе в форме практической подготовки».	26.08.2021 г. Протокол № 12  (подпись)	30.08.2021 г. Протокол № 12  (подпись)
3	5. Содержание дисциплины	На основании приказа Минобрнауки России и Минпросвещения России от 05.08.2020 г. № 885/390 «О практической подготовке обучающихся»:	26.08.2021 г. Протокол № 12  (подпись)	30.08.2021 г. Протокол № 12  (подпись)

№ п/п	Раздел	Изменения и дополнения	Дата, номер протокола заседания кафедры, виза заведующего кафедрой	Дата, номер протокола заседания учебно-методической комиссии, виза председателя учебно-методической комиссии факультета
		<p>– в таблице п. 5.1 «Содержание дисциплины, структурированное по темам (разделам) с указанием отведенного на них количества академических часов и видов учебных занятий» рабочей программы дисциплины в графе «Контактная работа при проведении учебных занятий» добавлена графа «в т.ч. в форме практической подготовки»;</p> <p>– в рабочую программу дисциплины включен п. 5.5 «Контактная работа при проведении учебных занятий в форме практической подготовки», в котором указаны часы лабораторных и практических занятий, проводимые в форме практической подготовки, предусматривающие участие обучающихся в выполнении отдельных элементов работ, связанных с будущей профессиональной деятельностью</p>		
4	8. Перечень основной и дополнительной учебной литературы, необходимой для освоения дисциплины	Обновлен перечень основной и дополнительной учебной литературы, необходимой для реализации образовательной программы	26.08.2021 г. Протокол № 12  (подпись)	30.08.2021 г. Протокол № 12  (подпись)
5	9. Перечень ресурсов информационно-телекоммуникационной сети Интернет	9.1 Перечень рекомендуемых интернет-сайтов по дисциплине. Обновлен перечень рекомендуемых интернет-сайтов, необходимых для реализации образовательной программы	26.08.2021 г. Протокол № 12  (подпись)	30.08.2021 г. Протокол № 12  (подпись)
6	11. Перечень информационных технологий, используемых при осуществлении образовательного процесса по дисциплине, включая перечень программного	11.2 Перечень профессиональных баз данных и информационных справочных систем. Обновлен перечень профессиональных баз данных и информационных справочных систем, используемых при осуществлении	26.08.2021 г. Протокол № 12  (подпись)	30.08.2021 г. Протокол № 12  (подпись)

№ п/п	Раздел	Изменения и дополнения	Дата, номер протокола заседания кафедры, виза заведующего кафедрой	Дата, номер протокола заседания учебно- методической комиссии, виза председателя учебно- методической комиссии факультета
	обеспечения и информационных справочных систем	образовательного процесса по дисциплине		
7	12. Материально- техническое обеспечение обучения по дисциплине	12.1 Планируемые помещения для проведения всех видов учебной деятельности. Обновлен перечень материально-технического обеспечения, необходимого для реализации образовательной программы	26.08.2021 г. Протокол № 12  (подпись)	30.08.2021 г. Протокол № 12  (подпись)

Министерство сельского хозяйства Российской Федерации
Федеральное государственное бюджетное образовательное учреждение
высшего образования
«Ярославская государственная сельскохозяйственная академия»
Инженерный факультет





УТВЕРЖДАЮ
Первый проректор
ФГБОУ ВО Ярославская ГСХА,
В.В. Морозов
«01» сентября 2021 г.

АННОТАЦИЯ РАБОЧЕЙ ПРОГРАММЫ ДИСЦИПЛИНЫ

Б1.О.35 «Электропривод»

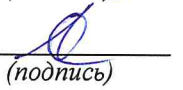
Индекс дисциплины «Наименование дисциплины»

Код и направление подготовки	<u>35.03.06 Агроинженерия</u>		
Направленность (профиль)	<u>Электрооборудование и электротехнологии в АПК</u>		
Квалификация	<u>бакалавр</u>		
Форма обучения	<u>очная</u>		
Год начала подготовки	<u>2020</u>		
Факультет	<u>инженерный</u>		
Выпускающая кафедра	<u>Электрификация</u>		
Кафедра-разработчик	<u>Электрификация</u>		
Объем дисциплины, ч. / з.е.	<u>216/ 6</u>		
Форма контроля (промежуточная аттестация)	<u>Зачет, экзамен</u>		
Декан инженерного факультета	 (подпись)	<u>к.т.н., доцент</u> (учёная степень, звание)	Шешунова Е.В.
Председатель УМК	 (подпись)	<u>к.п.н.</u> (учёная степень, звание)	Ананьин Г.Е.
Заведующий выпускающей кафедрой	 (подпись)	<u>д.т.н., доцент</u> (учёная степень, звание)	Орлов П.С.

Ярославль, 2021 г.

Место дисциплины в структуре образовательной программы:

Дисциплина «Электропривод» относится к обязательной части образовательной программы бакалавриата.

Дисциплина направлена на формирование следующих компетенций:

– **общепрофессиональные компетенции и индикаторы их достижения**

Код компетенции	Содержание компетенции	Код и наименование индикатора достижения компетенции		
		знать	уметь	владеть
ОПК-1	Способен решать типовые задачи профессиональной деятельности на основе знаний основных законов математических и естественных наук с применением информационно-коммуникационных технологий	ИД-2 Использует знания основных законов математических и естественных наук для решения стандартных задач в агроинженерии		
		Основные законы естественнонаучных дисциплин	Применять основные законы естественнонаучных дисциплин в профессиональной деятельности	Навыками применения основных законов естественнонаучных дисциплин в профессиональной деятельности
ОПК - 4	Способен реализовывать современные технологии и обосновывать их применение в профессиональной деятельности	ИД-2 Обосновывает применение современного энергетического оборудования, средств автоматизации и электрификации сельского хозяйства		
		Современное энергетическое оборудование.	Применять современное энергетического оборудования	навыками применения современного энергетического оборудования.
ОПК-5	Готов к участию в проведении экспериментальных исследований в профессиональной деятельности	ИД-2 Использует классические и современные методы исследования в области электрификации и автоматизации сельского хозяйства		
		Классические и современные методы исследования в области электрификации и автоматизации сельского хозяйства	Использовать классические и современные методы исследования в области электрификации и автоматизации сельского хозяйства	Навыками использования классические и современные методы исследования в области электрификации и автоматизации сельского хозяйства

– профессиональные компетенции и индикаторы их достижения

Код компетенции	Содержание компетенции	Код и наименование индикатора достижения компетенции		
		знать	уметь	владеть
ПКОС-1	Способен осуществить сбор информации, необходимой для разработки системы земледелия и технологий возделывания сельскохозяйственных культур	ИД-1 Владеет методами поиска и анализа информации о системах земледелия и технологиях возделывания сельскохозяйственных культур		
		Методы поиска и анализа информации о системах земледелия и технологиях возделывания сельскохозяйственных культур	Применять методы поиска и анализа информации о системах земледелия и технологиях возделывания сельскохозяйственных культур	Навыками поиска и анализа информации о системах земледелия и технологиях возделывания сельскохозяйственных культур

Краткое содержание дисциплины:

Механика электропривода. Уравнения механического движения. Расчетные схемы механической части электропривода. Статические и динамические характеристики. Механические характеристики.

Приведение моментов, сил, масс, жесткостей. Многомассовые механические системы.

Установившееся движение электропривода. Устойчивость механического движения. Неустановившееся движение электропривода при постоянном динамическом моменте, при линейной и нелинейной зависимости динамического момента от скорости. Понятие о регулировании координат электропривода. Регулирование скорости, тока и момента двигателей, положения координат электроприводов. Режимы работы электроприводов.

Принципы построения систем управления электроприводами. Классификация обратных связей. Автоматическое регулирование скорости при участии обратной связи по напряжению, току и скорости двигателя.

